

# User Manual



## CARESS

with frame mounted bracket

DE mit Befestigungsklammer  
FR avec Étrier de fixation  
NO med bøyle og brakett

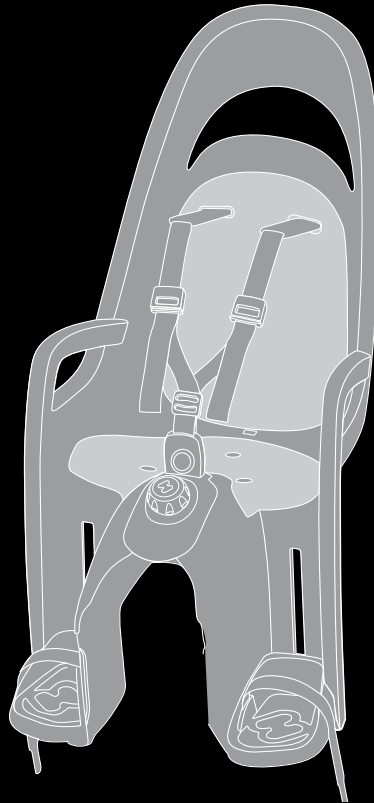

**Tested and certified according to EN14344:2022**

Hamax id: 12183, rev. 000, Manual Caress seat frame mounted

## EN Important!

Congratulations on purchasing the Hamax bicycle child seat. You now have a comfortable and safe child seat that can be adjusted to fit your child as she/he grows.

**Please first read the Hamax safety instructions carefully before installing or using the child bike seat!**

## DE Wichtig!

Herzlichen Glückwunsch zum Kauf eines Hamax-Fahrradkindersitzes. Sie verfügen jetzt über einen komfortablen und sicheren Fahrradkindersitz, der mit Ihrem Kind „mitwächst“.

**Bitte lesen Sie die Hamax Sicherheitshinweise sorgfältig durch, bevor Sie den Fahrrad-kindersitz montieren oder verwenden!**

## FR Important!

Félicitations pour votre achat du siège de bicyclette pour enfants. Vous disposez désormais d'un siège pour enfants confortable et de haute sécurité, que vous pouvez adapter à la taille de votre enfant à la mesure qu'il grandit.

**Veillez d'abord lire attentivement les consignes de sécurité Hamax avant d'installer ou d'utiliser le siège de vélo pour enfant!**

## NO Viktig!

Gratulerer med kjøpet av barnesetet fra Hamax til sykkelen din. Du har nå et komfortabelt og sikkert barnesete som kan justeres etter barnet etter hvert som han/hun vokser.

**Les først sikkerhetsinstruksjonene nøye før du setter sammen eller tar i bruk barnesetet!**

EN  
DE  
FR  
NO

Safety instructions  
Sicherheitshinweise  
Consignes de sécurité  
Sikkerhetsinstruksjoner



[www.hamax.com/user-manuals](http://www.hamax.com/user-manuals)

## EN

1. Main seat
2. Restraint system
3. Seat padding
4. Belt lock
5. Foot rests
6. Frame bracket complete
7. Release buttons
8. Carrier bar
9. Adjuster knob for sleeping position
10. Key

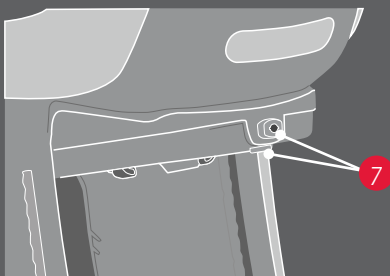
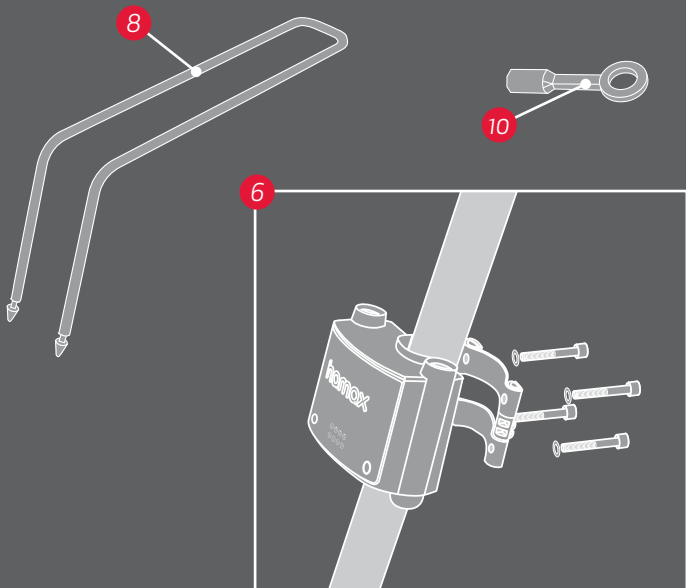
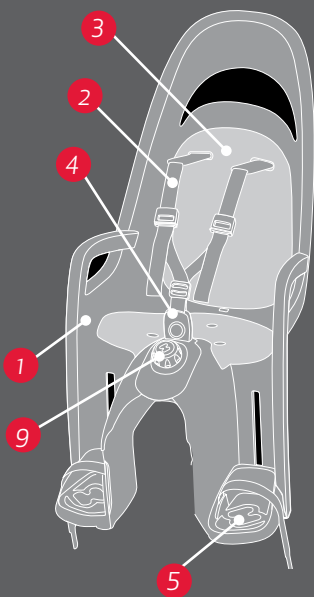

## DE

1. Sitz
2. Sicherheitsgurt
3. Sitzpolster
4. Gurtverschluss
5. Fußstützen
6. Komplette Befestigungsklammer
7. Entriegelungstasten
8. Befestigungsbügel
9. Einstellknopf für Liegeposition
10. Schlüssel

## FR

1. Siège principal
2. Ceinture de sécurité
3. Coussinets de siège
4. Fermeture de ceinture
5. Supports de pieds
6. Support de cadre
7. Boutons de déverrouillage
8. Barre porteuse
9. Molette de réglage pour position couchette
10. Clé

## NO

1. Hovedsete
2. Sikkerhetssele
3. Polstring
4. Beltelås
5. Fotstøtter
6. Festebeslag komplett
7. Utløserknappene
8. Bærebøyle
9. Justeringsratt for soveposisjon
10. Nøkkel

# A Take off the bracket

Demontage der Halterung | Démonter le support

**EN** Press the front of the mounting bracket (6) to release the bracket from the transportation pins (12). Remove the transportation pins. The transportation pins are recyclable.

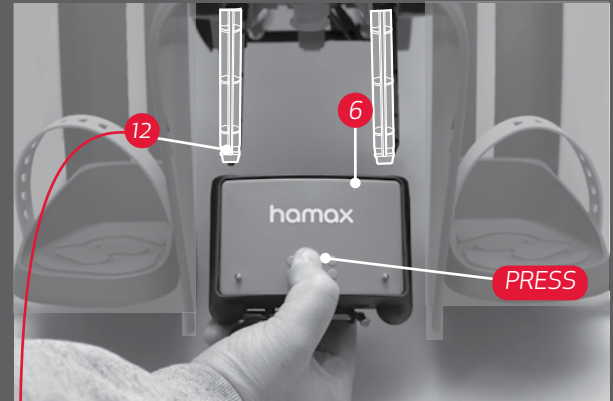

**DE** Drücken Sie die Vorderseite der Klammer (6), um die Halterung von den Transportstiften (12) zu lösen. Die Transportstifte (12) können recycled werden. Bitte führen sie dieser der Wertstoff-Wiederverwertung (Recycling) zu.

**FR** Appuyez sur la partie frontale du support de fixation (6) pour libérer le support des broches de transport (12). Retirez les goupilles de transport. Les goupilles de transport (12) sont recyclables.

**NO** Press inn brakettens (6) front og trekk den ut av. Transportsikringene (12) kan resirkuleres.

# B Take off the carrier bar

Demontage der Trägerstange | Enlevez la barre porteuse

**EN** Turn the seat upside down. Remove packaging materials and put the hooks (11a) below the seat in open position to take off the carrier bar (8).



Push the release button (11b) together with the release button (11c) on the rear of the seat to open the hooks (11a).

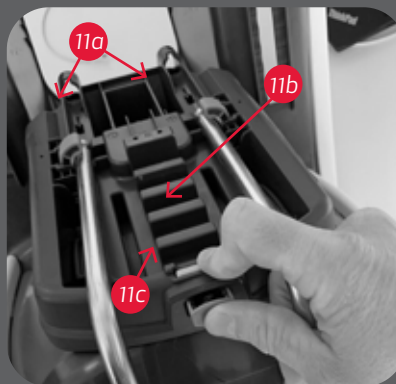

Open



Close

**DE** Drehen Sie den Sitz um. Entfernen Sie das Verpackungsmaterial und bringen Sie die Haken (11a) unter dem Sitz in geöffneter Position, um die Trägerstange (8) abzunehmen. Drücken Sie den Entriegelungsknopf (11b) zusammen mit dem Entriegelungsknopf (11c) auf der Rückseite des Sitzes, um die Haken (11a) zu öffnen.

**FR** Retournez le siège. Retirez les matériaux d'emballage et placez les crochets (11a) sous le siège en position ouverte pour retirer la barre de support (8). Appuyez sur le bouton de déverrouillage (11b) avec le bouton de déverrouillage (11c) à l'arrière du siège pour ouvrir les crochets (11a).

**NO** Snu setet opp ned. Fjern emballasjemateriale og sett krokene (11a) under setet i åpen posisjon for å ta av bærestangen (8). Trykk utløserknappen (11b) sammen med utløserknappen (11c) på baksiden av setet for å åpne krokene (11a).

# C Mount the carrier bar to the seat

Montage des Sitzes auf der Gepäckträgerhalterung | Montez la barre porteuse sur le siège

**EN** Insert the carrier bar (8) through the holes as shown below.

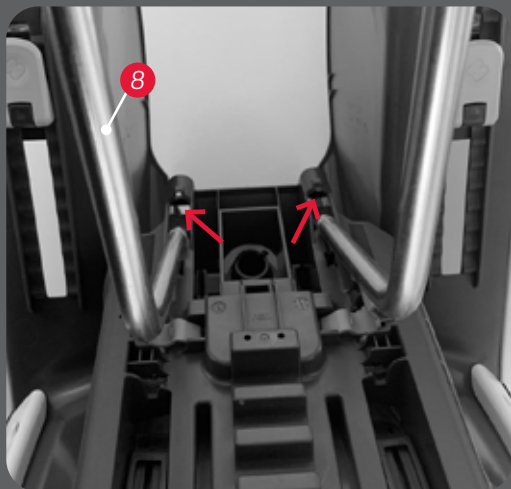

Push the bow down against the bottom of the seat until the hooks lock around it. When it is correctly closed, the Release button on the rear will stick out.



**DE** Führen Sie die Trägerstange (8) wie unten gezeigt durch die Löcher. Drücken Sie den Bügel nach unten zur Unterseite des Sitzes, bis die Haken ihn einrasten. Wenn es richtig geschlossen ist, ragt der Entriegelungsknopf auf der Rückseite heraus.

**FR** Insérez la barre porteuse (8) à travers les trous comme illustré ci-dessous. Poussez la proye vers le bas du siège jusqu'à ce que les crochets se verrouillent autour de lui. Lorsqu'il est correctement fermé, le bouton de déverrouillage à l'arrière sortira.

**NO** Før bærebøylen (8) gjennom hullene på setet som vist på bildet. Skyv bøylen ned mot bunnen av setet til krokene låses rundt den. Når den er ordentlig lukket, vil utløserknappen på baksiden stikke ut.

# D Lock the seat

Verriegeln Sie den Sitz | Verrouiller le siège

**EN** You can use the key to lock the Release button on the back of the seat.



Lock - unlock



**DE** Sie können den Entriegelungsknopf auf der Rückseite des Sitzes mit dem Schlüssel verriegeln.

**FR** Vous pouvez utiliser la clé pour verrouiller le bouton de déverrouillage situé à l'arrière du siège.

**NO** Du kan bruke nøkkelen til å låse utløserknappen på baksiden av setet.

# E Fastening bracket

Rahmenhalterung | Étrier de fixation

**EN** Place the fastening bracket (6a) over the frame tube of the bike. Attach the bracket with the metal strips/ fastening screws (6b+c). Do not tighten fully, so that the height can be adjusted at a later stage.

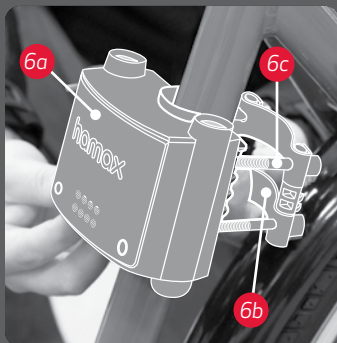

If there is a gear wire in the area where the metal strips (6b) will be located, the metal strips (6b) may be placed between the wire and the frame tube.

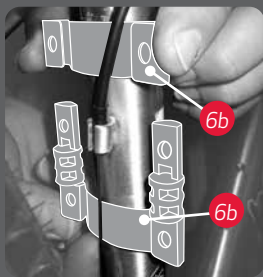

**DE** Die Befestigungsklammer (6a) über das Rahmenrohr setzen. Die Klammer mit den Metallstreifen/ Befestigungsschrauben (6b+c) befestigen. Noch nicht ganz festziehen, damit die Höhe später eingestellt werden kann.

Wenn im Bereich, in dem die Metallstreifen (6b) angebracht werden, ein Seilzug verläuft, die Metallstreifen (6b) zwischen Seilzug und Rahmenrohr anbringen.

**FR** Placez l'étrier de fixation (6a) par dessus du tuyau du cadre de la bicyclette. Attachez l'étrier à l'aide des sangles métalliques/vis de fixation (6b+c). Ne serrez pas complètement, pour permettre le réglage de la hauteur ultérieurement.

S'il y a un câble du rapport de vitesses dans la zone où doivent être attachées les sangles métalliques (6b), les sangles métalliques (6b) peuvent être passées entre le câble et le tuyau du cadre.

**NO** Plasser braketten (6a) over rammerøreret til sykkelen. Fest braketten med stålbandene/ skruene (6b+c). Ikke stram helt, slik at høyden kan justeres ved ett senere tidspunkt.

Hvis det er en girvaier i nærheten av der metallbåndene (6b) skal sitte, så kan metallbåndene (6b) plasseres mellom varen og rammerøret.



# F

## Mount the bicycle child seat onto the bracket

Montage des Sitzes an der Rahmenhalterung  
Montez le siège pour enfants sur l'étrier

**EN** Guide the carrier bow ends (8) down into the bracket (6a) until you hear a click = locked position.

1. Adjust the bracket (6a) to the correct height until there is minimal 12 cm between the rear wheel/luggage carrier and the bicycle child seat.
2. Then tighten the four fastening screws (6c) on the bracket in this order (tighten and then re-tighten):

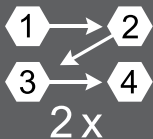
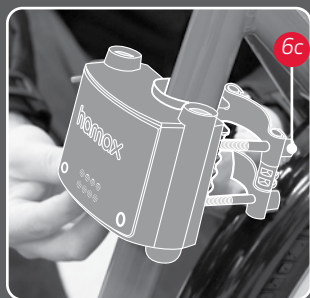
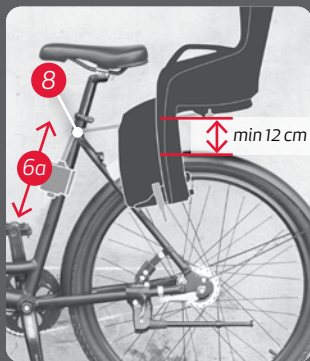

Suggested tightening torque is 8 Nm. This is, however, only a guideline. If the bracket starts to move during use, keep tightening until it is firmly fixed.

**Make it a rule to check and, if needed, re-tighten the bracket before every bicycle ride.**

**DE** Die Enden des Befestigungsbügel (8) in die Halterung (6a) einführen, bis diese mit einem Klicken einrasten (Verriegelungsposition).

1. Bringen Sie die Halterung (6a) auf die richtige Höhe, bis der Abstand zwischen Hinterrad/Gepäckträger und Fahrradkindersitz mindestens 12 cm beträgt.

2. Anschließend die vier Befestigungsschrauben (6c) auf der Rückseite der Halterung in der folgenden Anordnung festziehen (leicht anziehen und anschließend festziehen)

Das empfohlene Anzugsmoment beträgt 8 Nm. Es handelt sich dabei jedoch lediglich um eine Empfehlung. Wenn sich die Halterung während der Verwendung bewegt, die Schrauben so fest anziehen, bis der Sitz sich nicht mehr bewegen lässt.

**Machen Sie es sich zur Regel, die Halterung vor jeder Fahrradtour zu überprüfen und die Schrauben ggf. nachzuziehen.**

**FR** Guidez les extrémités de l'arc porteur (8) dans l'étrier (6a) jusqu'à ce que vous entendiez un clic = position verrouillée.

1. Réglez l'étrier (6a) à la hauteur appropriée, jusqu'à ce qu'il y ait au minimum 12 cm entre la roue arrière/le porte-bagages et le siège de bicyclette pour enfants.

2. Ensuite, serrez les quatre vis de fixation (6c) sur l'étrier dans cet ordre (serrez puis resserrez)

Le couple de serrage optimal est de 8 Nm. Il ne s'agit toutefois que d'une ligne directrice. Si l'étrier commence à bouger pendant l'utilisation, continuez à le serrer jusqu'à ce qu'il soit fermement fixé.

**Avant chaque sortie en vélo, il est impératif de vérifier le serrage de l'étrier et si nécessaire, de le resserrer.**

**NO** Guide bærebøyle-endene (8) ned i braketten (6a) til du hører et klikk = låst posisjon.

1. Juster braketten (6a) til korrekt høyde, slik at det minst er 12 cm mellom bakhjulet/bagasjebrettet og barnesetet.

2. Stram de fire brakettskruene (6c) i denne rekkefølgen (stram og så stram igjen)

Anbefalt tiltrekkingsmoment er 8 Nm. Dette er, imidlertid, kun retningsgivende. Dersom braketten begynner å bevege seg under bruk, må den strammes helt til den sitter godt.

**Gjør det til en regel å sjekke, og hvis nødvendig, etterstramme brakettskruene, før hver sykkelturn.**

# G1 Hamax Fastening bracket

Hamax Rahmenhalterung | Étrier de fixation de Hamax

**EN** Make sure the carrier bar is correctly attached to the bracket by checking that the green safety indicators (6d) are visible.



zoom

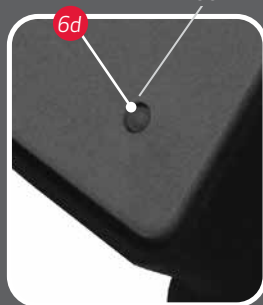

Not fastened



Fastened

**DE** Hamax Befestigungsklammer:  
Sicherstellen, dass der Trägerbügel richtig an der Klammer befestigt ist. Die grünen Sicherheitsanzeigen (6d) müssen sichtbar sein.

**FR** Étrier Hamax de fixation:  
Assurez-vous que l'arc porteur est correctement attaché à l'étrier en vérifiant que les indicateurs verts de sécurité (6d) sont visibles.

**NO** Hamax festebrakett:  
Pass på at bærebøylen er riktig festet til braketten ved å sjekke at de grønne sikkerhetsindikatorene (6d) synes.

# G<sub>2</sub> Hamax Lockable bracket

Abschließbare Halterung | Étrier verrouillable

## **EN** Lockable bracket:

By pressing down the locking pin (6e), the carrier bow is locked to the bracket. To unlock: Insert key (10) and turn clockwise. For safekeeping, Hamax recommends that you remove the keys before the bicycle trip.

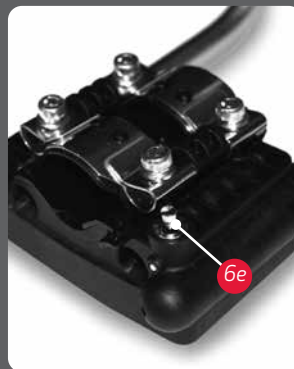

Locking pin

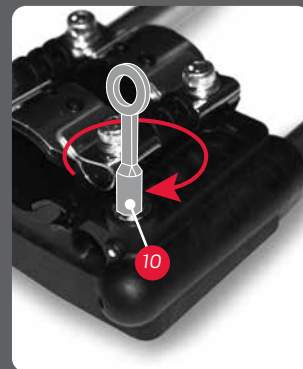

Key

## **DE** Verschließbare Klammer:

Die Arretierstange (6e) nach unten drücken, um den Trägerbügel in der Klammer zu arretieren. Entriegeln: Schlüssel (10) einstecken und nach drehen. Hamax empfiehlt aus Sicherheitsgründen, vor einer Fahrradtour die Schlüssel zu entfernen.

## **FR** Étrier verrouillable:

En appuyant vers le bas sur la goupille de verrouillage (6e), l'arc porteur est verrouillé sur l'étrier. Pour déverrouiller : Insérez la clé (10) et tournez dans le sens des aiguilles d'une montre. Pour des raisons de sécurité, Hamax recommande de retirer les clés avant d'entamer votre randonnée.

## **NO** Låsbar brakett:

Ved å trykke inn låsepinnen (6e), blir bærebøyle låst til braketten. For å låse opp: Sett inn nøkkelen (10) og vri med klokken. For sikker oppbevaring, anbefaler Hamax at du fjerner nøklene før turen.

# H Adjusting the seat

## Einstellung des Sitzes | Régler le siège

**EN** Unlock the seat with the Release buttons (11b and 11c) on the back before adjusting the seat. Position the seat (1) and adapter as much towards the front as possible.

After adjustment, be sure that the mechanism has locked around the bow (8).

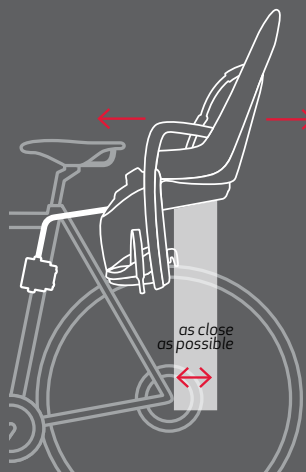
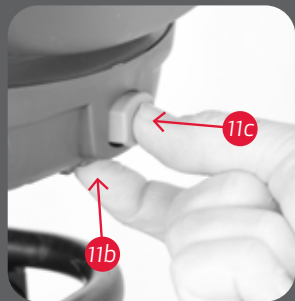

Note: In Germany, according to the StVZO, seats may only be attached in such a way that 2/3 of the depth of the seat or the center of gravity of the seat is between the front and rear axles of the bicycle.

**DE** Entriegeln Sie den Sitz mit den Entriegelungsknöpfen (11b und 11c) auf der Rückseite, bevor Sie den Sitz einstellen. Positionieren Sie den Sitz (1) und den Adapter so weit wie möglich nach vorne.

Stellen Sie nach der Einstellung sicher, dass der Mechanismus um den Bügel (8) eingerastet ist.

**FR** Déverrouillez le siège avec les boutons de déverrouillage (11b et 11c) à l'arrière avant de régler le siège. Positionnez le siège (1) et l'adaptateur le plus possible vers l'avant.

Après réglage, s'assurer que le mécanisme s'est verrouillé autour de la proue (8).

**NO** Lås opp setet med utløserknappene (11b og 11c) på baksiden før du justerer setet. Plasser setet (1) og adapteren så langt frem som mulig.

Etter justering, sørg for at mekanismen har låst seg rundt bøylen (8).

# 11 Foot rest adjustment

Einstellung Fußstützen | Réglage du repose-pieds

**EN** How to release the foot rest (5): Release the footrest handle on the back by flipping it upwards. Move the foot rest (5) to the preferred height and fasten the foot rest by pressing the foot rest handle down.



**DE** Die Fußstütze (5) lösen: Klappen Sie den Fußstützengriff auf der Rückseite nach oben. Verschieben Sie die Fußstütze (5) auf die gewünschte Höhe, und drücken den Fußstützengriff nach unten, um die Fußstütze zu sichern.

**FR** Pour libérer le support de pieds (5) : Libérez le levier du repose-pieds à l'arrière en le pivotant vers le haut. Placez le repose-pieds (5) à la hauteur appropriée, puis fixez le repose-pieds en poussant le levier vers le bas.

**NO** Hvordan justere fotstøtten (5): Løsne fotstøtتهendelen på baksiden ved å vippe den oppover. Flytt fotstøtten (5) til ønsket høyde og fest fotstøtten ved å presse hendelen nedover.

## J2 Foot strap adjustment

Einstellung Fußschlaufen | Réglage de la sangle de pieds

**EN** How to fasten/release the foot strap (a): To fasten the foot strap put the strap into the track and pull down to preferred length. The strap will automatically lock. It's only possible to tighten the strap when it is in the track. To loosen the foot strap, just pull it out of the track.



**DE** Die Fußschlaufe (a) lösen: Legen Sie zur Befestigung der Fußschlaufe diese in die Führung, und ziehen Sie sie auf die gewünschte Länge. Die Schlaufe wird automatisch verriegelt. Die Schlaufe kann nur gezogen werden, wenn sie in der Führung liegt. Ziehen Sie die Fußschlaufe einfach aus der Führung, um sie zu lösen.

**FR** Méthode de libération de la sangle de pieds (a) : Pour fixer la sangle de pieds, glissez la sangle dans le guide et tirez vers le bas jusqu'à atteindre la longueur appropriée. La sangle se verrouille automatiquement. Il n'est possible de serrer la sangle que lorsqu'elle se trouve dans le guide. Pour libérer la sangle de pieds, il suffit de la retirer du guide.

**NO** Hvordan løsne fotstroppen (a): For å feste fotstroppen: Putt stroppen i sporet å dra nedover til ønsket lengde. Stroppen vil automatisk låse seg. Det er bare mulig å stramme stroppen når den er i sporet. For å løsne fotstroppen: Dra den rett ut av sporet.

# K1 Restraint system

Sicherheitsgurt | Ceinture de sécurité

**EN** The restraint system (2) can be attached and detached by pressing in or out the belt lock (4) shown in pic. 1. It is important to press at the middle of the belt lock button (pic. 2 & 3) when detaching the restraint system. The belt lock button needs an adult force to open, this is for the safety of the child, so they cannot open it.

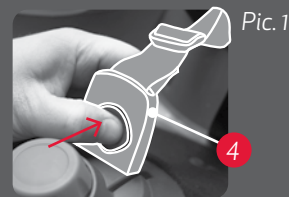
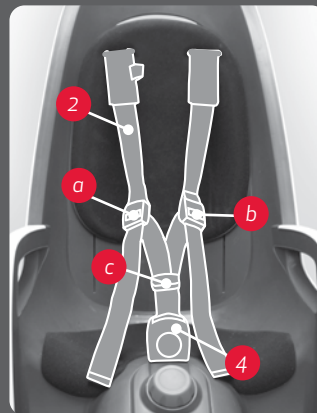

Where to push:



Pic. 2



NOT  
OK



Pic. 3



OK

**DE** Um das Rückhaltesystem (2) zu befestigen und lösen, drücken Sie auf die Schnalle (4), siehe Abb. 1. Es ist wichtig, auf die Mitte der Schnalle zu drücken, um sie zu lösen (Abb. 2 & 3). Die Schnalle muss aus Sicherheitsgründen durch den Kraftaufwand eines Erwachsenen geöffnet werden, damit Kinder sie nicht öffnen können.

**FR** Le système de harnais (2) peut être attaché et détaché en enfonçant la boucle (4) comme montré à l'illustration #1. Il est important d'appuyer sur le centre de la boucle pour la libérer (#2 et #3). La force d'un adulte est nécessaire pour ouvrir la boucle ; c'est une question de sécurité, pour que l'enfant ne puisse l'ouvrir.

**NO** Sikkerhetsselen (2) kan festes og åpnes ved å presse inn spennen (4), vist i bilde 1. Det er viktig å presse midt på spennen for å få åpnet den (#2 & #3). Spennen trenger en voksen kraft for å kunne åpnes, dette er for barnet sikkerhet, slik at barnet ikke kan klare å åpne spennen selv.

# K<sub>2</sub> Chest buckle adjustment

Rückhaltesystems einstellen | Régler les boucles

**EN** The restraint system length can be adjusted by adjusting buckle a and b. To adjust buckles (a+b) hold the buckle as shown in pic. 1. By pressing the red button, the belt loosens by pulling the buckle upwards.

To tighten the restraints just pull end of the belt straps (pic. 2).

Move the buckle (c) up to secure the belt so it cannot fall down from the child's shoulders (pic. 3).

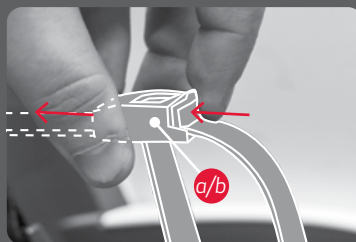
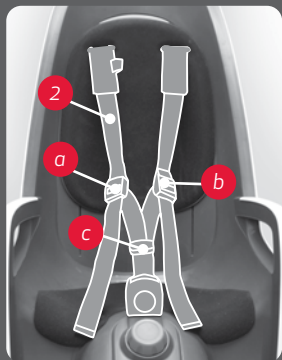

Pic. 1

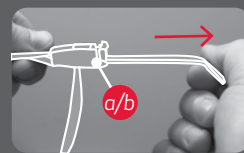

Pic. 2



Pic. 3

**DE** Um die Länge des Rückhaltesystems einzustellen, stellen Sie die Schnallen a und b ein. Um die Schnallen (a + b) einzustellen, halten Sie die Schnalle wie in Abb. 1. Drücken Sie auf den roten Knopf, und ziehen Sie die Schnalle nach oben, um den Gurt zu lösen.

Um das Rückhaltesystem festzuziehen, ziehen Sie am Ende der Gurtbänder (siehe Abb. 2).

Verschieben Sie die Schnalle (c) nach oben, um den Gurt zu sichern, damit er nicht von den Schultern des Kindes herunterfallen kann (siehe Abb. 3).

**FR** La longueur du système de harnais peut être réglée à l'aide des boucles a et b. Pour régler les boucles (a+b), tenez les boucles comme le montre l'illustration 1. En appuyant sur le bouton rouge et en tirant vers le haut la boucle, la ceinture est libérée. Pour serrer le système de harnais, tirez simplement sur l'extrémité des ceintures (l'illustration 2). Déplacez la boucle (c) vers le haut pour empêcher les ceintures de glisser des épaules de l'enfant (l'illustration 3.)

**NO** Sikkerhetsselens lengde kan justeres ved spenne a og b. For å justere spennene (a+b): Hold spennen som vist på bilde 1. Press inn den røde delen, belte løsner nå ved å dra spennen oppover. For å stramme sikkerhetsselen, dra enden av beltestroppen nedover (bilde 2). Dra spennen (c) oppover for å sikre at sikkerhetsbeltet ikke kan falle ned fra barnets skuldre (bilde 3).



# K<sub>3</sub> Restraint system connectors

Anschlüsse für Rückhaltesysteme | Connecteurs du système de retenue

**EN** The mounting system can be easily installed and removed. The connectors (c) can be placed wide (photo1) or narrow (photo2), depending on the size of your child.

**TIP:** by removing the connectors you can also remove the backrest padding (3)



**DE** Das Rückhaltesystem kann einfach installiert und entfernt werden. Die Konnektoren (c) können je nach Größe Ihres Kindes breit (Foto1) oder schmal (Foto2) platziert werden.

**TIPP:** Durch das Entfernen der Verbinder können Sie auch das Rückenpolster (3) entfernen.

**FR** Le système de retenue peut être facilement installé et retiré. Les connecteurs (c) peuvent être placés larges (photo1) ou étroits (photo2), selon la taille de votre enfant.

**ASTUCE :** en retirant les connecteurs, vous pouvez également retirer le rembourrage du dossier (3)

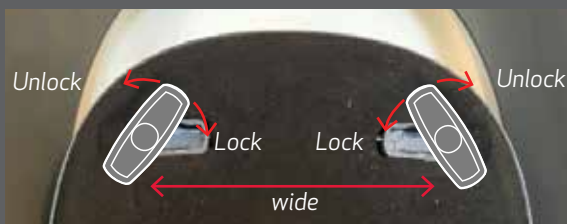

Pic. 1



Pic. 2

**NO** Selesettet kan enkelt monteres og fjernes. Festene (c) kan plasseres i vid eller smal posisjon (bilde 2), avhengig av størrelsen på barnet ditt.

**TIPS:** For å fjerne eller skifte ut ryggpolstringen, tar du festene ut (3).

# L SLIDING BACKREST

Die verschiebbare Rückenlehne | Le dossier coulissant

**EN** The sliding backrest (13) position can be adjusted, so the backrest and restraint system is in the correct height to the child's shoulders. Move backrest to preferred height, and fasten by pressing the lever down (pic. 1).

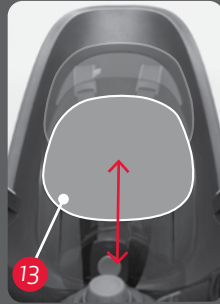

Pic. 1

**DE** Die verschiebbare Rückenlehne (13) ist auch höhenverstellbar, damit die Rückenlehne und das Rückhaltesystem auf die Schulterhöhe des Kindes eingestellt werden können. Stellen Sie die Rückenlehne auf die gewünschte Höhe, und drücken Sie den Hebel nach unten, um sie zu befestigen.

**FR** La hauteur du dossier coulissant (13) peut être réglée, pour que le dossier et le système de harnais s'adaptent à la hauteur des épaules de l'enfant. Placez le dossier à la hauteur appropriée et verrouillez en poussant le levier vers le bas.

**NO** Den justerbare ryggstøtten (13) kan justeres slik at ryggen og sikkerhetselen er i korrekt høyde med barnets skuldre. Flytt ryggstøtten til ønsket høyde og lås den fast ved å presse spaken nedover (bilde 1).

# M Recline function

Liegefunktion | Fonction inclinable

**EN** To recline the seat twist the adjuster knob (9) to the position required.



**DE** Um den Sitz zu neigen, den Einstellknopf (9) in die gewünschte Position drehen.

**FR** Pour incliner le siège en arrière, tournez la molette de réglage (9) jusqu'à atteindre la position désirée.

**NO** For å justere setet til sovestilling vris justeringsrattet (9) til ønsket posisjon.

# N How to remove the seat

Um den Sitz zu lösen | Pour retirer le siège

**EN** The seat (1) is easy to remove from the bicycle when not in use. Press the cover of the bracket and pull the carrier bar from the bracket (6).

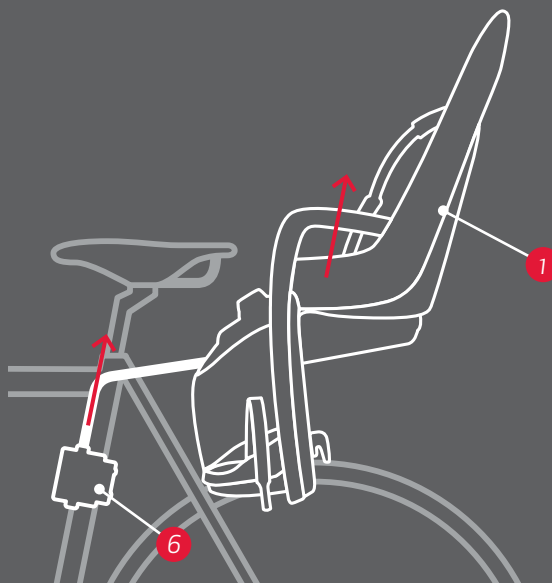
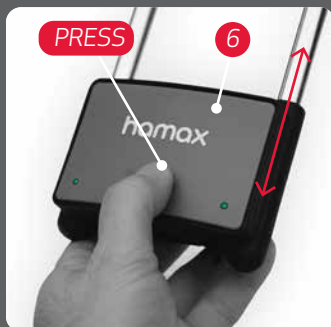

**DE** Der Sitz (1) lässt sich einfach vom Fahrrad abnehmen. Auf den Deckel der Klammer drücken und den Befestigungsbügel von der Klammer (6) abziehen.

**FR** Le siège (1) est facile à enlever lorsque la bicyclette n'est pas utilisée. Appuyez sur le couvercle de l'étrier et retirez la barre du siège de l'étrier (6).

**NO** Setet (1) er enkelt å ta av sykkelen når det ikke er i bruk. Trykk inn dekselet på braketten og dra bærebøylen fri fra braketten (6).

# 0 Before embarking on a bicycle trip

Vor der Fahrradtour | Avant de partir en randonnée

- Adjust the safety belt
- Adjust the foot rests and fasten foot straps (5)
- Check the safety indicators (6d) of the bracket.
- Always wear helmets, child and adult.

**NB! Never leave your child alone in the bicycle child seat. Please note that the kick stand is not a suitable support to hold the bicycle with a child in the seat.**



## DE

- Den Sicherheitsgurt einstellen
- Die Fußstützen einstellen und die Halteriemen (5) über den Füßen des Kindes befestigen
- Die Sicherheitsanzeigen (6d) der Klammer prüfen.
- Kind wie auch Erwachsener müssen immer einen Helm tragen.

**Achtung! Ein im Fahrradsitz sitzendes Kind nie allein lassen! Beachten Sie bitte, dass der Fahrradständer nicht ausreicht, das Fahrrad mit einem Kind im Sitz zu halten.**

## FR

- Réglez la ceinture de sécurité
- Réglez les supports de pied et attachez les sangles de pied (5)
- Vérifiez les indicateurs de sécurité (6d) de l'étrier.
- Portez toujours un casque-vélo, vous-même et l'enfant.

**ATTENTION ! Ne laissez jamais votre enfant seule dans le siège pour enfants. Veuillez remarquer que la bequille n'est pas un support approprié de la bicyclette lorsqu'un enfant a pris place dans le siège.**

## NO

- Juster sikkerhetsbeltet
- Juster fotstøtter og fest fotstropper (5)
- Kontroller sikkerhetsindikatorene på braketten (6d)
- Bruk alltid hjelm, barn og voksen.

**NB! La aldri barnet ditt være alene i barnesykkelsetet. Vær oppmerksom på at sykkelens fotstøtte ikke er nok støtte for å holde sykkelen med et barn i sykkelsetet.**

# P Problem solving

Probleme lösen | Résolution de problèmes

**EN** Should your seat be too close to the carrier/wheel when mounted, there is an extra bar available which may solve your problem. Please contact your bicycle dealer.

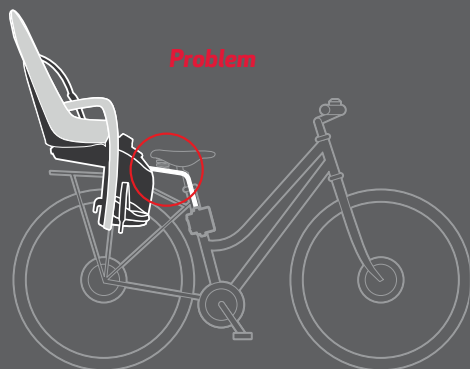

## Solution 1:

Extra bow for small frames

HAM604015



**DE** Befindet sich Ihr Sitz, wenn er montiert ist, zu nah am Gepäckträger/Hinterrad, können Sie die Zusatzstange verwenden, um das Problem zu lösen. Wenden Sie sich an Ihren Fahrradhändler.

**FR** Une fois monté, si votre siège est situé trop près du porte-bagages ou de la roue, une barre supplémentaire est disponible laquelle pourrait solutionner votre problème. Veuillez contacter votre fournisseur de bicyclettes.

**NO** Dersom setet er for nærme enten bagasjebæreren eller hjulet når det er montert, finnes det en ekstra bøyle tilgjengelig som kan løse problemet. Vennligst kontakt din forhandler.

## Q Extra fastening bracket

zusätzliche Rähmenhalterung | Étrier de fixation supplémentaire

**EN** With an extra bracket (6) you can easily move one seat between two bicycles. Hamax fastening bracket (6) is available in two version; standard and lockable

Art. nr.: 604001 STANDARD BRACKET

Art. nr.: 604002 LOCKABLE BRACKET

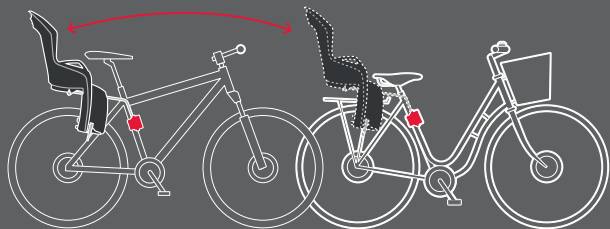

**DE** Mit einer zweiten Klammer können Sie den Sitz leicht zwischen zwei Fahrräder umbauen. Die Hamax Befestigungsklammer (6) gibt es in zwei Versionen: Standard und verschließbar. Art. Nr.: 604001 STANDARDKLAMMER. Art. Nr.: 604002 VERSCHLIESSBARE KLAMMER

**FR** Si vous disposez d'un étrier supplémentaire(6), vous pourrez facilement changer le siège d'une bicyclette à une autre. L'étrier de fixation Hamax (6) est disponible en deux versions ; standard et verrouillable. N° d'article : 604001 ÉTRIER STANDARD. N° d'article : 604002 ÉTRIER VERROUILLABLE

**NO** Med en ekstra brakett (6) kan du enkelt flytte ett sete mellom to sykler. Hamax festebraketten (6) er tilgjengelig i to versjoner, standard og låsbar. Art. nr.: 604001 STANDARD BRAKETT. Art. nr.: 604002 LÅSBAR BRAKETT

# R Carrier adapter

Gepäckträgerhalterung | Adaptateur de porte-bagages

**EN** You may also mount the seat on a bicycle luggage carrier by means of a carrier adapter. This can be useful if your bicycle has a frame diameter outside the range of 28–40 mm, or if you have an electrical bicycle.

Read more about the carrier adapters and download full assembly instructions from [www.hamax.com](http://www.hamax.com).

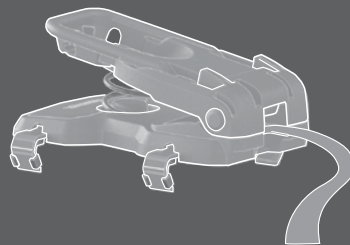

**DE** Sie können den Sitz auch mithilfe eines Gepäckträgeradapters am Fahrradgepäckträger befestigen. Dies kann hilfreich sein, wenn der Rahmendurchmesser Ihres Fahrrads außerhalb des Bereichs von 28-40 mm liegt, oder wenn Sie ein Elektrofahrrad verwenden.

Lesen Sie mehr über die Gepäckträgeradapter und laden Sie die vollständigen Montageanweisungen unter [www.hamax.com](http://www.hamax.com) herunter.

**FR** Vous pouvez également monter le siège sur le porte-bagage d'une bicyclette à l'aide d'un adaptateur de porte-bagages. Cela pourrait être utile si votre bicyclette a un diamètre de cadre hors des limites de 28 à 40 mm ou si vous avez une bicyclette électrique.

En savoir plus sur les adaptateurs de support et télécharger les instructions de montage complètes sur [www.hamax.com](http://www.hamax.com).

**NO** Du kan også montere setet på en bagasjebærer ved hjelp av en festeplate. Dette kan være hensiktsmessig dersom sykkelens ramme er utenfor målene 28-40 mm, eller du har en elektrisk sykkel.

Les mer om festeplatene og last ned fullstendige monteringsanvisninger fra [www.hamax.com](http://www.hamax.com).





**Hamax AS**

Visiting address:  
Vålerveien 159  
N-1599 Moss  
Norway

Tel.: +47 69 23 38 38  
email: [kontakt@hamax.no](mailto:kontakt@hamax.no)  
[www.hamax.com](http://www.hamax.com)